

DECACLIMA

Innovación en unidades de tratamiento de aire

CATÁLOGO GENERAL



DECACLIMA

Soluciones de climatización confiables y eficientes para sectores muy exigentes como el hospitalario, farmacéutico, alimentario y otros ámbitos industriales y aplicaciones terciarias



Pídanos **presupuesto**
sin compromiso



Nuestro equipo técnico le asesorará para encontrar la solución que mejor se adapte a sus necesidades.

DECACLIMA es especialista en equipos y soluciones de climatización, ofrece unidades de tratamiento de aire optimizadas con controles inteligentes para proyectos que necesitan soluciones personalizadas y de altos requerimientos técnicos.

Se distingue por su orientación al cliente, aportando valor, innovación y eficiencia a cada diseño y equipo que desarrolla.

Los procedimientos de calidad utilizados por DECACLIMA están certificados por BUREAU VERITAS, según ISO 9001.

CERTIFIED
ISO 9001



Especialista en equipos de climatización

Unidades de tratamiento de aire para grandes caudales



Unidades de tratamiento de aire de expansión directa



Unidades de tratamiento de aire compactas



Deshumectadoras



Unidades de tratamiento de aire para el sector naval



Bioclimatizadores



Recuperadores de calor



Purificadores de aire



DECACLIMA fabrica sistemas de climatización confiables y eficientes, diseñados para cumplir con las demandas de **sectores altamente exigentes**

Farmacéutico



Comercial



Hospitalario

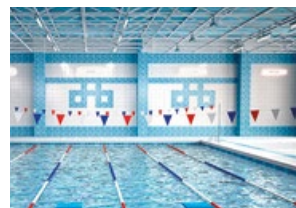

Deporte



Horeca



Educación



Cultura



Naval

DECACLIMA

Nuestro compromiso con **la sostenibilidad global, la excelencia y la innovación** nos ayuda a gestionar nuestro futuro, al servicio de nuestros clientes



Innovación

En un mundo en constante evolución, nuestra dedicación a la innovación nos posiciona como uno de los líderes en el sector de la climatización, ofreciendo soluciones integrales.

En DECACLIMA la constante evolución tecnológica nos permite brindar soluciones que no solo satisfacen las necesidades actuales, sino que anticipan las futuras.

Construcción

Utilizamos los más destacados sistemas de construcción para asegurar un rendimiento óptimo y un acabado excepcional en nuestros equipos.

Sostenibilidad

El compromiso de DECACLIMA con la sostenibilidad se ve reflejado en el diseño de productos eficientes, y en seguir una estrategia centrada en reducir la huella de carbono, residuos e impactos ambientales.

Excelencia

En DECACLIMA, la excelencia se basa en superar las expectativas de nuestros clientes ofreciendo productos y servicios personalizados que cumplan a la perfección todos sus requisitos. Cada equipo está diseñado para ofrecer las soluciones más eficientes y avanzadas.



Servicio

Adaptamos nuestro servicio de atención al cliente a las necesidades de cada proyecto, brindándoles un asesoramiento integral desde la fase inicial de diseño hasta la completa puesta en marcha de la instalación.

Ingeniería

Estamos especializados en el diseño y fabricación de soluciones y equipos a medida. Nuestros productos integran las soluciones más innovadoras y eficientes para garantizar los mejores resultados.

Certificaciones de producto



Todos nuestros equipos de la serie GC range se han sometido a rigurosos controles y disponen de la **certificación Eurovent**

DECACLIMA cuenta con certificaciones reconocidas a nivel mundial en su sector, asegurando a sus clientes el rendimiento de sus equipos mediante evaluaciones realizadas por laboratorios independientes.

La serie de equipos GC range han sido sometidos a una exhaustiva evaluación, obteniendo la **certificación Eurovent**, reconocida y valorada mundialmente por el sector.

Esta certificación proporciona garantía a los clientes de que los productos cumplen con los más elevados estándares de rendimiento y eficiencia, respaldados por un proceso de certificación transparente y fiable. La certificación Eurovent refleja la dedicación constante de DECACLIMA para lograr la satisfacción del cliente, ofreciendo soluciones confiables y eficientes para las necesidades de climatización y tratamiento de aire.

El rendimiento de los equipos GC de DECACLIMA está garantizado por la **certificación Eurovent**



Características GC range	Clase DIN EN 1886:2009
Resistencia mecánica	D1 (M)
Derivación de filtros	F9 (M)
Transmitancia térmica	T2
Puente térmico	TB2

Otras certificaciones

DECACLIMA también dispone de ensayos en el laboratorio independiente TÜV NORD con unos resultados que certifican altas prestaciones mecánicas a sus equipos con una **Transmitancia térmica T2** y **Puente térmico TB2**. Esto garantiza un buen aislamiento térmico de la envolvente, una máxima resistencia mecánica y una mínima fuga de aire para ofrecer a sus clientes equipos óptimos para todas las aplicaciones.

According
EN 1886:2009



Ensayado por:
TÜV NORD
Systems GmbH
& Co. KG

ErP 2018

Todas las unidades de Decaclima cumplen con la **Directiva ErP2018**, asegurando desde la fase de diseño que se satisfacen los requisitos ecológicos de la Unión Europea y se fabrican unidades altamente eficientes y respetuosas con el medio ambiente.



DECACLIMA

En DECACLIMA estamos comprometidos a proporcionarles el **máximo confort y eficiencia**



Equipos Plug&Play

Innovación, eficiencia y servicio

Equipos diseñados con el principio PLUG&PLAY, que simplifican la conexión e integran todos los sistemas de control necesarios para cualquier aplicación. Estos equipos también utilizan protocolos de comunicación como ModBus, BACnet, KNX, entre otros.

La gestión inteligente de múltiples parámetros contribuye a la eficiencia energética, disminuyendo los costos operativos y minimizando el impacto ambiental

Equipos Plug&Play

Control integrado

Los **sistemas de climatización inteligente** de DECACLIMA aseguran un control total de los entornos, proporcionando una zona de confort a los ocupantes

Los climatizadores de DECACLIMA están diseñados para incorporar un control optimizado para cada aplicación. Estos sistemas de control con tecnología avanzada permiten ajustar con precisión la humedad, las temperaturas y las presiones para conseguir el ambiente óptimo deseado.



Opción de Web Server

Servidor web incorporado para acceder a toda la información detallada de los climatizadores y monitorizar y ajustar la configuración desde cualquier lugar mediante una interfaz amigable.

Conectividad BMS. *Building Management System*

Sistema de gestión de edificios para integrar las soluciones de climatización y obtener una supervisión centralizada, optimizando la eficiencia y respondiendo a las necesidades de las condiciones ambientales.



Control Multidimensional

Programación libre de los parámetros de temperatura, humedad y presiones, proporcionándote un control completo sobre el microclima de los espacios para satisfacer las necesidades específicas de los usuarios y procesos.

Control a distancia

Posibilidad de controlar los climatizadores cuando se encuentra fuera de la instalación desde cualquier lugar. Con el control remoto, es posible gestionar y adaptar el ambiente de cada zona según sus necesidades.



Equipos Plug&Play

Monitor de equipo o proyectos



Integración completa del proyecto

Información unificada desde el diseño hasta la implementación de su proyecto.

Un paso hacia el futuro en la gestión de unidades de tratamiento de aire



Animaciones dinámicas

Comprensión visual de parámetros clave del rendimiento de la unidad.



La visualización avanzada de proyectos permite **controlar y supervisar los equipos** de forma visual e intuitiva

Beneficios de la Visualización Avanzada

Eficiencia operativa: Controle fácilmente el rendimiento de cada unidad de tratamiento de aire y ajuste configuraciones en tiempo real desde una ubicación centralizada.

Mantenimiento predictivo: Anticípese a posibles problemas para prevenirlos con las alarmas y visualizaciones detalladas.

Facilidad de Gestión: Controle y supervise todas las unidades desde una ubicación central, facilitando la toma de decisiones.



Alarmas en tiempo real

Notificaciones visuales instantáneas en caso de cualquier anomalía.



Visualizaciones de estado

Visualizaciones detalladas de los estados de una o varias unidades.

Cómo integrar la visualización avanzada en su proyecto

Para aprovechar al máximo esta herramienta, el equipo de expertos de DECACLIMA está a su disposición para guiarle a través del proceso de integración de la visualización avanzada de proyectos.



Contacto de emergencia

Las unidades se pueden parar mediante una señal externa en caso de emergencia o de incendio.

DECACLIMA fabrica equipos con puertas de alta estanqueidad con cierres pivotantes o cierres de presión perimetral, adaptándose a **aplicaciones específicas** que requieran estas características

Aspectos constructivos

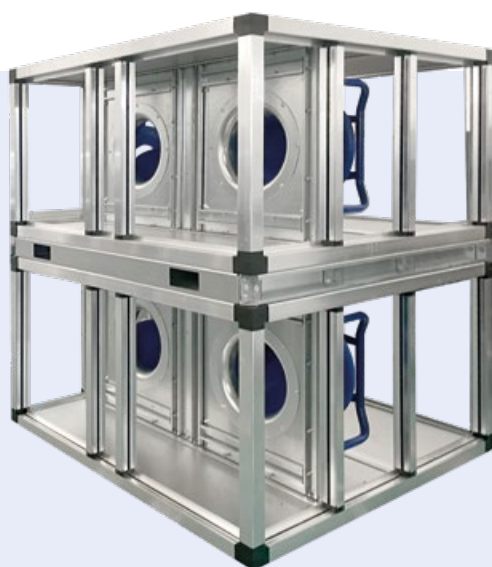

Estructura

Las unidades de tratamiento de aire generalmente se construyen utilizando perfiles de aluminio con zócalo sanitario.

Para asegurar la estanqueidad de la unión de los paneles, se añade una junta de neopreno de celda cerrada al perfil del equipo. La unión entre los perfiles se realiza mediante juntas de nylon de ángulo especial, moldeadas a presión.

Opcionalmente, se puede solicitar el tratamiento para ambientes corrosivos, con acabados interiores y exteriores en acero inoxidable.

Aspectos constructivos

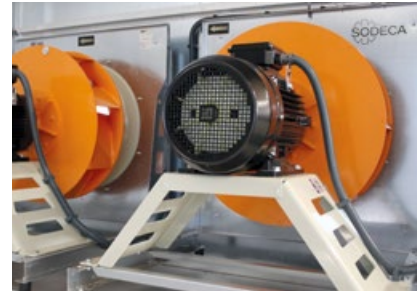
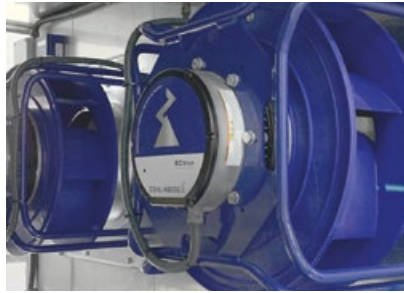

Ventiladores EC

Ventiladores EC de alta eficiencia para asegurar un caudal constante en las instalaciones.

Ventiladores EC, AC y ATEX

Ventiladores de gran robustez para aplicaciones muy exigentes.



Módulos

Flexibilidad de montar módulos para ajustar el tamaño según las necesidades. Conectores entre módulos y conexiones eléctricas para una integración fácil y segura.



Conectores entre módulos

Conectores entre módulos para facilitar el ensamblaje en obra.



Recuperadores

Recuperadores de calor con opción de by-pass para cumplir la normativa vigente y mejorar el rendimiento del equipo. Disponibles recuperadores de flujos cruzados, a contraflujo, rotativos y recuperación con baterías.



Filtros

Diferentes etapas de filtración cumpliendo con la normativa UNE-EN ISO 16890:2017.



Silenciadores

Silenciadores para entornos críticos, con gran rango de caudales y variedad de atenuaciones.



Soportes y bancadas

Perfiles UPN para establecer una base auto-portante.



Cuadros eléctricos

Cuadros con un alto grado de protección para los elementos de potencia y control.



Baterías

Baterías de expansión directa, de agua, eléctricas y de vapor. Opciones a medida para controlar la temperatura y la humedad del recinto.

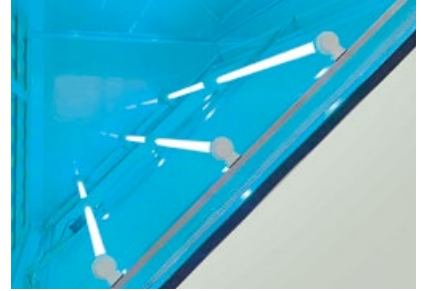

Módulos UVC

Cámara germicida con lámparas ultravioleta integradas en los equipos para inactivar virus y bacterias y asegurar un espacio limpio y seguro.



Puertas de inspección

Puertas de inspección abatibles, con cierres de seguridad que garantizan la estanqueidad y de fácil mantenimiento.



Compuertas

Lamas aerodinámicas fabricadas en aluminio y selladas con una junta estanca.



Instalaciones en intemperie

Tejadillos de acero inoxidable lacado para instalaciones exteriores.

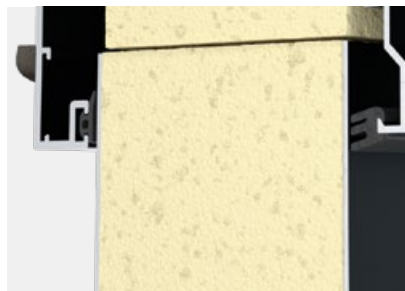

Panel sandwich lacado

Paneles fonoabsorbentes de 25 a 50 mm de grosor con acabado galvanizado o de acero inoxidable, cumpliendo con la clasificación de reacción al fuego según norma UNE-EN 13501-1:2019.



Humidificadores

Para ambientes donde se necesite controlar la humedad con humidificadores por resistencias, con panel de celulosa o por electrodos.

Índice

01

Unidades de tratamiento de aire para grandes caudales

Climatizadores de grandes dimensiones



Serie GC

02

Unidades de tratamiento de aire de expansión directa

Climatizadores para grandes superficies



Serie GC
ROOF TOP VRF

03

Unidades de tratamiento de aire compactas

Climatizadores de reducidas dimensiones

Climatizadores de baja silueta horizontales



Serie GC BS B

Climatizadores de baja silueta verticales



Serie GC BS V

Climatizadores verticales UP-FLOW



Serie GC BS U

04

Unidades de tratamiento de aire de bajo nivel sonoro

Climatizadores de reducidas dimensiones y bajo nivel sonoro



Serie GC BNS

05

Deshumectadoras

Unidades deshumidificadoras horizontales



Serie GC DH

06

Unidades de tratamiento de aire para el sector naval

Especialmente diseñadas para ambientes con alta corrosión



Serie GC NLV V
Serie GC NLV H

07

Bioclimatizadores

Unidades de tratamiento de aire para aplicaciones con alta eficiencia energética



Serie GC BIO V
Serie GC BIO H

08

Recuperadores de calor

Recuperadores de calor de alta eficiencia

Unidades con intercambiador rotativo de alta eficiencia



Serie GC RER H / Serie GC RER V

09

Purificadores de aire

Con diferentes etapas de filtración

Unidades purificadoras de aire

Módulos germicidas para conductos



Serie PA

Unidades de tratamiento de aire para grandes caudales

Climatizadores de grandes dimensiones

Climatizadores para aplicaciones
industriales y comerciales

Serie
GC



Serie GC

Climatizadores de tratamiento de aire de gran caudal Serie GC

Climatizadores para grandes caudales y alta eficiencia energética, adecuadas para todo tipo de instalaciones de climatización en procesos industriales. Diseñadas para satisfacer los más exigentes requerimientos de bajo consumo de energía y altas prestaciones de eficiencia. La flexibilidad de construcción mediante módulos permite optimizar la unidad para adaptarla a cualquier necesidad del proyecto de HVAC simplificando así su instalación.



La calidad de los equipos GC de DECACLIMA está garantizada por la certificación Eurovent



Principales Características

- Caudales desde 1.000m³/h hasta 80.000m³/h.
- Ventiladores Plug Fan EC.
- Construcción higiénica de acuerdo EN-13053.
- Componentes de alta calidad.
- Amplia variedad de funciones y opciones.
- Perfil de aluminio extruido con rotura de puente térmico.
- Junta de goma para estanquidad con los paneles.
- Paneles tipo sándwich de 50 mm de espesor, con panel exterior lacado.
- Puertas de alta calidad con cierres para la inspección y limpieza.
- Bancadas soporte adaptadas a la necesidad de la instalación.

Acabados Estándar

- Interior acero galvanizado.
- Exterior en chapa lacada.
- Estructura en aluminio modular.

Opcionales

- Acabado interior en lacado o inoxidable.
- Paneles acústicos.
- Panel de lana de roca.
- Posibilidad de instalar ventanas para inspección y luz interior.
- Control integrado Plug&Play.
- Bandeja de condensados en Inox AISI 304.
- Posibilidad de dividir la batería en módulos.
- Opción de baterías de recuperación.

Esta serie se presenta con soluciones flexibles para ser adaptadas a las necesidades del proyecto y pueden configurarse con recuperadores de calor (rotativos, estáticos, run-around), etapas de filtración con la eficacia requerida por el proyecto o sistemas de humidificación (panel celular, vapor, atomización). Pueden equiparse con protocolos de comunicación para un sistema de control integrado como ModBus, BACnet, KNX, LonWorks y otros.

Características técnicas

Modelo	Caudal nominal m³/h	Modelo	Caudal nominal m³/h	Modelo	Caudal nominal m³/h
GC 1.5	1500	GC 10.5	10500	GC 30.0	30000
GC 3.0	3000	GC 12.0	12000	GC 35.0	35000
GC 4.5	4500	GC 15.0	15000	GC 40.0	40000
GC 6.0	6000	GC 18.0	18000	GC 50.0	50000
GC 7.5	7500	GC 21.5	21500	GC 60.0	60000
GC 9.0	9000	GC 24.0	24000	GC 80.0	80000

Dimensiones mm

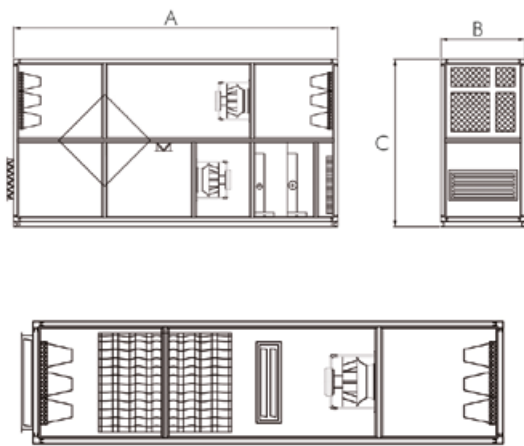

Modelo	Ancho (B) mm	Alto (C) mm	Modelo	Ancho (B) mm	Alto (C) mm
GC 1.5	1000	1200	GC 18.0	2200	3200
GC 3.0	1000	1800	GC 21.5	2500	3500
GC 4.5	1300	1800	GC 24.0	2500	3500
GC 6.0	1600	1800	GC 30.0	2500	4200
GC 7.5	1650	2100	GC 35.0	2500	4800
GC 9.0	1600	2600	GC 40.0	2800	4800
GC 10.5	1900	2400	GC 50.0	3400	4800
GC 12.0	1900	2700	GC 60.0	3400	5400
GC 15.0	2200	2900	GC 80.0	4400	5400

Datos sujetos a modificaciones por ajustes en los diseños sin previo aviso.

Selección rápida

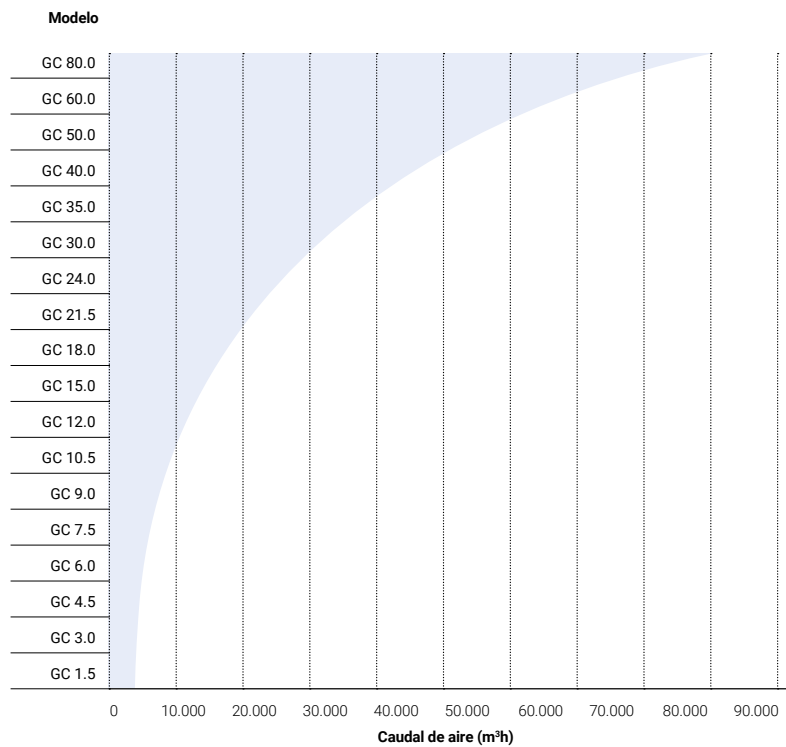

Unidades de tratamiento de aire de expansión directa

Climatizadores para grandes superficies

Climatizadores con recirculación
de aire, 100% aire exterior

Serie
GC ROOF TOP VRF



Serie **GC ROOF TOP VRF**

Climatizadores de expansión directa, con las ventajas del VRF

Serie GC ROOF TOP VRF

Diseño compacto para ser instalado en tejado o a nivel de suelo. Tanto la unidad exterior como la interior vienen conectadas ahorrando el trabajo de conexión de tuberías.



La calidad de los equipos GC de DECACLIMA está garantizada por la **certificación Eurovent**



Principales Características

- Compatible con cualquier sistema VRF.
- Equipos de alta eficiencia.
- Caudales desde 3.800m³/h hasta 15.000m³/h.
- Ventiladores Plug Fan EC.
- Perfil de aluminio extruido con rotura de puente térmico.
- Junta de goma para estanqueidad con los paneles.
- Paneles tipo sándwich de 50 mm de espesor, con panel exterior lacado.
- Bancada soporte adaptadas a la necesidad de la instalación.
- Control integrado Plug&Play.

Acabados Estándar

- Interior acero galvanizado.
- Exterior en chapa lacada.
- Estructura en aluminio modular con rotura de puente térmico.

Opcionales

- Construcción higiénica.
- Etapa de deshumectación.
- Acabado interior en inoxidable.
- Cámara germicida UVc.
- Diferentes etapas y características de filtrado.
- Módulo de compuertas con recuperador de calor.
- Comunicación para conexión a BMS.
- Posibilidad de dividir la batería en módulos.
- Opción de baterías de recuperación.

Funcionamiento

La serie GC ROOF TOP VRF, son equipos de alta eficiencia gracias a su compatibilidad con cualquier sistema VRF. Las unidades exteriores seleccionadas ofrecen una gran eficiencia, ajustándose a la demanda en cada momento.

Características técnicas

Modelo		GC 1.5 RT 2.1 12 1 DX T	GC 3.0 RT 2.2 14 1 DX T	GC 3.0 RT 3.4 16 1 DX T	GC 4.5 RT 4.8 18 1 DX T	GC 4.5 RT 4.9 20 1 DX T	GC 4.5 RT 4.9 26 1 DX T
CAPACIDAD REFRIGERACIÓN	kW	12,3	14	15,5	17,5	20	26
	Tr	3,5	4,0	4,4	5,0	5,7	7,4
CAPACIDAD CALEFACCIÓN	W	13,2	15,5	17	19	22	28,5
	Tr	3,8	4,4	4,8	5,4	6,3	8,1
CAUDAL	m³/h	2050	2200	3400	4800	4850	4900
	cfm	1211	1300	2009	2836	2866	2895
CONSUMO REFRIGERACIÓN	W	3413	4148	4746	5565	6405	7980
	A	5,5	6,7	7,6	8,9	10,3	12,8
EER	-	3,60	3,38	3,27	3,14	3,12	3,26
CONSUMO CALEFACCIÓN	W	3570	4260	5009	5775	6615	8190
	A	5,7	6,8	8	9,3	10,6	13,1
COP	-	3,70	3,64	3,39	3,29	3,33	3,48
NIVEL SONORO	dB(A)	57	57	57	59	59	60
PRESIÓN ESTÁTICA	Pa	250	250	250	250	250	250
ALIMENTACIÓN	V	380-415V 3 Fases + neutro 50Hz	380-415V 3 Fases + neutro 50Hz	380-415V 3 Fases + neutro 50Hz	380-415V 3 Fases + neutro 50Hz	380-415V 3 Fases + neutro 50Hz	380-415V 3 Fases + neutro 50Hz
REFRIGERANTE	-	R410A	R410A	R410A	R410A	R410A	R410A
CARGA	Kg	3,9	4,5	4,9	5,2	5,8	7,2
CONTROL	Tipo	Por temperatura en retorno	Por temperatura en retorno	Por temperatura en retorno	Por temperatura en retorno	Por temperatura en retorno	Por temperatura en retorno
	Tipo	Caudal Constante	Caudal Constante	Caudal Constante	Caudal Constante	Caudal Constante	Caudal Constante
VENTILADOR	Tipo	Plug Fan EC	Plug Fan EC	Plug Fan EC	Plug Fan EC	Plug Fan EC	Plug Fan EC
COMPRESORES	Tipo	DC Inverter	DC Inverter	DC Inverter	DC Inverter	DC Inverter	DC Inverter
CAUDAL EXTERIOR	m³/h	6.000	6.000	6.000	6.800	11.000	11.000

Modelo		GC 6.0 RT 6.0 32 1 DX T	GC 7.5 RT 7.5 40 1 DX T	GC 7.5 RT 8.0 45 1 DX T	GC 9.0 RT 9.5 54 1 DX T	GC 12.0 RT 14.0 80 1 DX T	GC 15.0 RT 15.0 90 1 DX T
CAPACIDAD REFRIGERACIÓN	kW	31	40	45	54	80	90
	Tr	8,87	11,4	12,8	15,4	22,8	25,6
CAPACIDAD CALEFACCIÓN	kW	34	45	50	57	90	100
	Tr	9,7	12,8	14,2	16,2	25,6	28,4
CAUDAL	m³/h	6000	7500	8000	9500	14000	15500
	cfm	3545	4432	4727	5614	8273	9159
CONSUMO REFRIGERACIÓN	W	9492	12257	14008	15960	24514	28016
	A	15,2	19,7	22,5	25,6	39,3	44,9
EER	-	3,27	3,26	3,21	3,38	3,26	3,21
CONSUMO CALEFACCIÓN	W	10017	12463	14111	16380	24926	28222
	A	16,1	20	22,6	26,3	40	45,3
COP	-	3,39	3,61	3,54	3,48	3,61	3,54
NIVEL SONORO	dB(A)	60	62	62	63	63	63
PRESIÓN ESTÁTICA	Pa	400	400	400	400	400	400
ALIMENTACIÓN	V	380-415V 3 Fases + neutro 50Hz	380-415V 3 Fases + neutro 50Hz	380-415V 3 Fases + neutro 50Hz	380-415V 3 Fases + neutro 50Hz	380-415V 3 Fases + neutro 50Hz	380-415V 3 Fases + neutro 50Hz
REFRIGERANTE	-	R410A	R410A	R410A	R410A	R410A	R410A
CARGA	Kg	9,8	10,5	13,2	14,4	21	26,4
CONTROL	Tipo	Por temperatura en retorno	Por temperatura en retorno	Por temperatura en retorno	Por temperatura en retorno	Por temperatura en retorno	Por temperatura en retorno
	Tipo	Caudal Constante	Caudal Constante	Caudal Constante	Caudal Constante	Caudal Constante	Caudal Constante
VENTILADOR	Tipo	Plug Fan EC	Plug Fan EC	Plug Fan EC	Plug Fan EC	Plug Fan EC	Plug Fan EC
COMPRESORES	Tipo	DC Inverter	DC Inverter	DC Inverter	DC Inverter	DC Inverter	DC Inverter
CAUDAL EXTERIOR	m³/h	12000	16600	16600	22000	33200	33200

Las capacidades nominales de refrigeración en condiciones: Retorno 27°Cbs/19°Cbh, temperatura exterior 35°Cbs. / Las capacidades nominales de calefacción en condiciones: Retorno 20°Cbs, temperatura exterior 7°Cbs/6°Cbh.
Rango de condiciones interiores de trabajo: Refrigeración 17°Cbs a 32°Cbs Calefacción 10°Cbs a 28°Cbs. / Rango de condiciones exteriores de trabajo: Refrigeración 10°C a 45°C, Calefacción -7°C a 24°C.

Datos sujetos a modificaciones por ajustes en los diseños sin previo aviso.

Unidades de tratamiento de aire compactas

Climatizadores de reducidas dimensiones

GC BS B

Climatizadores de baja silueta horizontales

GC BS V

Climatizadores de baja silueta verticales

GC BS U

Climatizadores verticales UP-FLOW

Serie

GC BS B

Serie

GC BS V

Serie

GC BS U



Climatizadores compactos de reducidas dimensiones y construcción higiénica

Serie GC BS B – Serie GC BS V – Serie GC BS U

Esta serie de climatizadores compactos está fabricada con altos estándares de calidad de construcción higiénica y control integrado compatible con cualquier protocolo BMS estándar de mercado. Ideal para cubrir los proyectos de climatización en áreas críticas como pueden ser hospitales, salas blancas, laboratorios o aplicaciones sanitarias. Equipos conectables a enfriadoras, equipos de expansión directa o VRF de mercado.



Configuraciones

- GC BS B: Unidades baja silueta horizontales.
- GC BS V: Unidades baja silueta verticales.
- GC BS U: Unidades verticales UP-FLOW bidireccionales.

Versiones

- Para expansión directa y VRF.
- Para agua.

Principales Características

- Construcción higiénica de acuerdo UNE/EN 13053, DIN 1946-4 y ASHRAE 170.
- Doble etapa de filtración.
- Presostato filtros sucios.
- Ventiladores Plug Fan EC con regulación de caudal o presión constante.
- Perfil de aluminio extruido con rotura de puente térmico.
- Bandeja de condensados en inox AISI 304.
- Paneles de doble cara con aislamiento térmico interior de 25 mm.
- Interior liso.
- Bajo nivel sonoro.

Acabados Estándar

- Interior acero galvanizado.
- Exterior en chapa lacada.
- Estructura en aluminio modular.
- Zócalo sanitario.

Opcionales

- Módulo con filtración HEPA.
- Módulo humidificador.
- Cámara germicida UVc.
- Interior en Inox AISI 304.
- Panel con aislamiento 50 mm.
- Tejadillo para exteriores.
- Otras configuraciones según requerimientos.
- Cuadro de control Plug&Play.
- PLC conectable a diferentes protocolos BMS.
- Posibilidad de dividir la batería en módulos.
- Opción de baterías de recuperación.

Funcionamiento

Para una fácil instalación y funcionamiento todos los equipos de la serie COMPACT pueden ser equipados con controles específicos que integran los procesos requeridos por el climatizador y establecer comunicaciones con el BMS del edificio mediante cualquier protocolo de comunicación.

Existen diferentes versiones de control para las aplicaciones más usuales facilitando así la integración el proyecto:

CONTROL BÁSICO

Diseñado para aplicaciones básicas donde no sea necesario un control estricto de consignas, ideal para su utilización en zonas de confort.

- ON / OFF
- Selección modo funcionamiento
- Consigna de temperatura
- Ventilación en caudal constante
- Indicación filtro sucio
- Salida Válvulas de 3 vías o integración a equipos VRF
- Comunicación para conexión a BMS



CONTROL LABORATORIO

Control totalmente programable con funciones adaptables a las necesidades del proyecto del cliente, especialmente pensados para salas donde se necesita un control configurable y adaptado al proceso como puede ser en quirófanos, salas blancas, salas de aislamiento, etc.

- ON / OFF
- Selección modo funcionamiento
- Consigna de temperatura
- Ventilación en caudal constante
- Salida para extracción
- Salida para compuertas de mezcla aire exterior
- Ajuste de velocidades
- Entrada para sonda de presión y CO2
- Indicación filtros sucios
- Salida Válvulas de 3 vías o integración a equipos VRF
- Comunicación para conexión a BMS

CONTROL AMBIENTAL

Control basado en un PLC de programación abierta para controlar la temperatura y humedad de la sala para lograr una estabilidad térmica en el interior de la sala independientemente de las condiciones de entrada de aire exterior.

Específicamente diseñado para laboratorios, quirófanos, Data Centers, archivos de documentos, museos o lugares donde se necesite mantener unas condiciones ambientales muy estables.

- ON / OFF
- Selección modo funcionamiento
- Consigna de temperatura
- Consigna de humedad
- Ventilación en caudal constante
- Salida para extracción
- Salida para compuertas de mezcla aire exterior
- Sonda limitadora de T/H en impulsión
- Ajuste de caudales
- Entrada para sonda de presión y CO2
- Indicación filtros sucios
- Salida Válvulas de 3 vías modulante 2 y 4 tubos
- Salida modulante a humidificador
- Comunicación para conexión a BMS

Climatizadores de baja silueta Serie GC BS B – Serie GC BS V

Climatizadores de baja silueta en construcción horizontal GC BS B o vertical GC BS V para ser instalados en lugares de reducidas dimensiones como pueden ser falsos techos. La adaptación de la fabricación al proyecto del cliente permite fabricar las unidades de acuerdo a cada necesidad.



Serie
GC BS B

Serie
GC BS V

Características técnicas

Modelo		GC 1.5 BS B GC 1.5 BS V 1.07 19 DX/Ho	GC 1.5 BS B GC 1.5 BS V 1.5 9 19 DX/Ho	GC 3.0 BS B GC 3.0 BS V 3.0 20 19 DX/Ho	GC 4.5 BS B GC 4.5 BS V 4.0 28 19 DX/Ho
CAPACIDAD REFRIGERACIÓN	kW	7,1	9	20	28
	TR	2	2,6	5,7	8
CAPACIDAD CALEFACCIÓN	kW	8,2	10,5	22	31
	KCAL	7052	9030	18920	26660
CAUDAL	m³/h	1000 (800-1000)	1500 (1100-2000)	3000 (2300-3500)	4000 (3600-4500)
	CFM	590	880	1800	2350
NIVEL SONORO	dB(A)	42	42	47	49
PRESIÓN ESTÁTICA	Pa	450	450	450	450
ALIMENTACIÓN	V	1x200-230V 50/60Hz	1x200-230V 50/60Hz	1x200-230V 50/60Hz	1x200-230V 50/60Hz
VENTILADOR	TIPO	PLUG FAN EC	PLUG FAN EC	PLUG FAN EC	PLUG FAN EC
	kW	0,9	1,15	1,44	2,03

* Niveles sonoros calculados a 1m de la unidad descarga y aspiración libre para unidad interior.

Datos sujetos a modificaciones por ajustes en los diseños sin previo aviso.

Las capacidades nominales de refrigeración en condiciones: Retorno 27°Cbs/19°Cbs, temperatura exterior 35°Cbs. Las capacidades nominales de calefacción en condiciones: Retorno 20°Cbs, temperatura exterior 7°Cbs/6°Cbs. Rango de condiciones interiores de trabajo: Refrigeración 17°Cbs a 32°Cbs Calefacción 10°Cbs a 28°Cbs. Rango de condiciones exteriores de trabajo: Refrigeración 10°C a 45°C Calefacción -7°C a 24°C.

Configuración

GC BS B

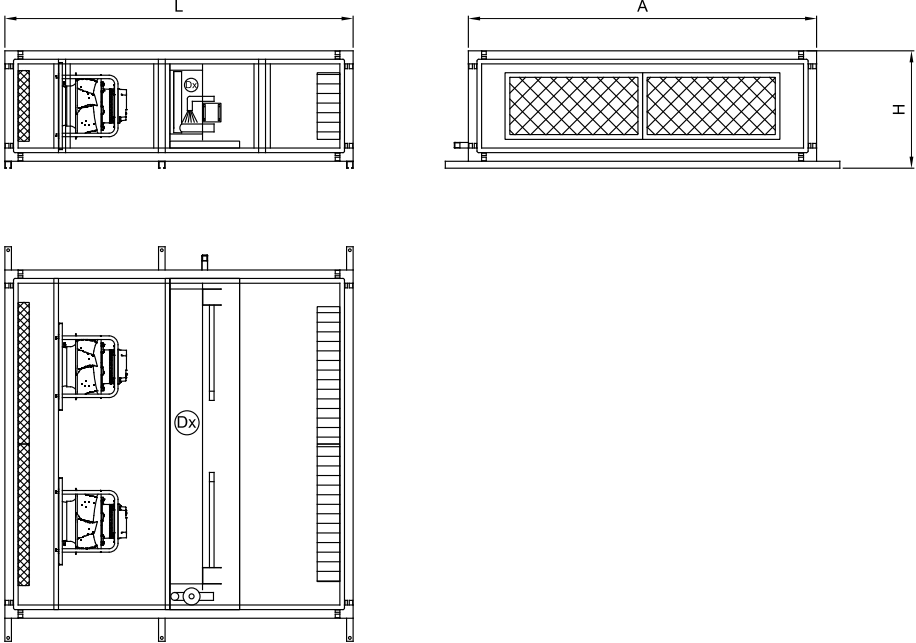

GC BS V

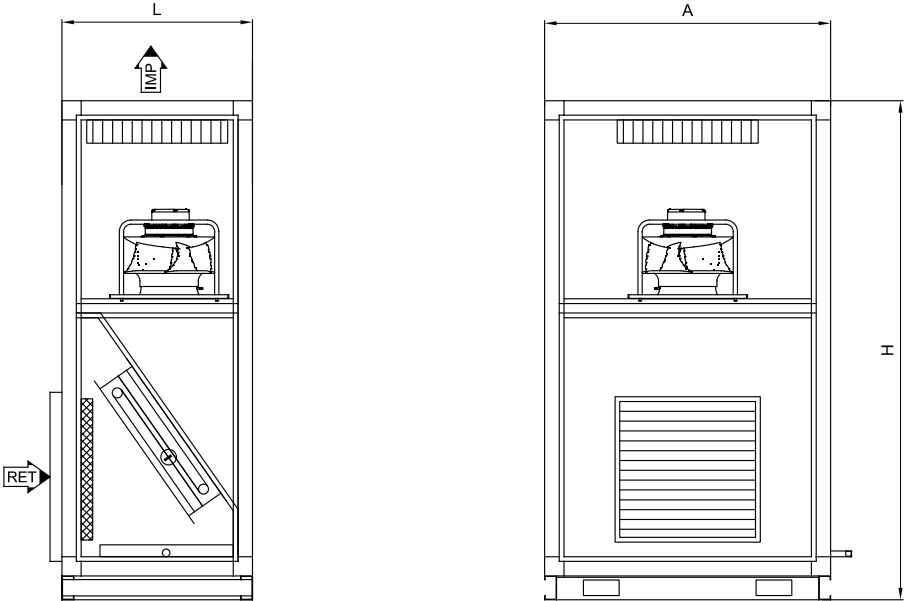

Climatizadores verticales UP-FLOW Serie GC BS U

Climatizadores verticales bidireccionales de construcción higiénica para trabajo UP-FLOW y especialmente diseñados para ser transportados fácilmente a través de ascensores, montacargas o puertas de 80 cm, siendo ideales para reformas en edificios. Existe la posibilidad de configurar estas unidades con impulsión y retorno inferior o superior.



Serie
GC BS U

Características técnicas

Modelo		GC 1.5 BS U 2.0 14 18 DX/Ho	GC 3.0 BS U 3.0 20 18 DX/Ho	GC 4.5 BS U 4.0 26 18 DX/Ho	GC 4.5 BS U 4.5 30 18 DX/Ho
CAPACIDAD REFRIGERACIÓN	kW	13,17	19,74	26,53	29,91
	TR	3,7	5,6	7,5	8,5
CAPACIDAD CALEFACCIÓN	kW	12,31	18,46	24,61	27,69
	KCAL	10587	15876	21165	23813
CAUDAL	m ³ /h	2000	3000	4000	4500
	CFM	1176	1765	2353	2647
CONSUMO	W	763	1217	1384	1572
	A	1,29	2,1	2,3	2,7
NIVEL SONORO	dB(A)	42	46	43	46
PRESIÓN ESTÁTICA	Pa	400*	400*	400*	400*
ALIMENTACIÓN	V	3x380-415V 50/60Hz	3x380-415V 50/60Hz	3x380-415V 50/60Hz	3x380-415V 50/60Hz
VENTILADOR	TIPO	PLUG FAN EC	PLUG FAN EC	PLUG FAN EC	PLUG FAN EC

* Niveles sonoros calculados a 1m de la unidad descarga y aspiración libre para unidad interior.

* Presión disponible con una sola batería y filtrado G4 (ISO COARSE 60%) + F8 (ePM1 70%). *Temperatura de impulsión considerada 12,5°C y 38°C. Las capacidades nominales de refrigeración en condiciones: Retorno 27°Cbs/19°Cbh, temperatura exterior 35°Cbs. Las capacidades nominales de calefacción en condiciones: Retorno 20°Cbs, temperatura exterior 7°Cbs/6°Cbh.

Datos sujetos a modificaciones por ajustes en los diseños sin previo aviso.

Configuración

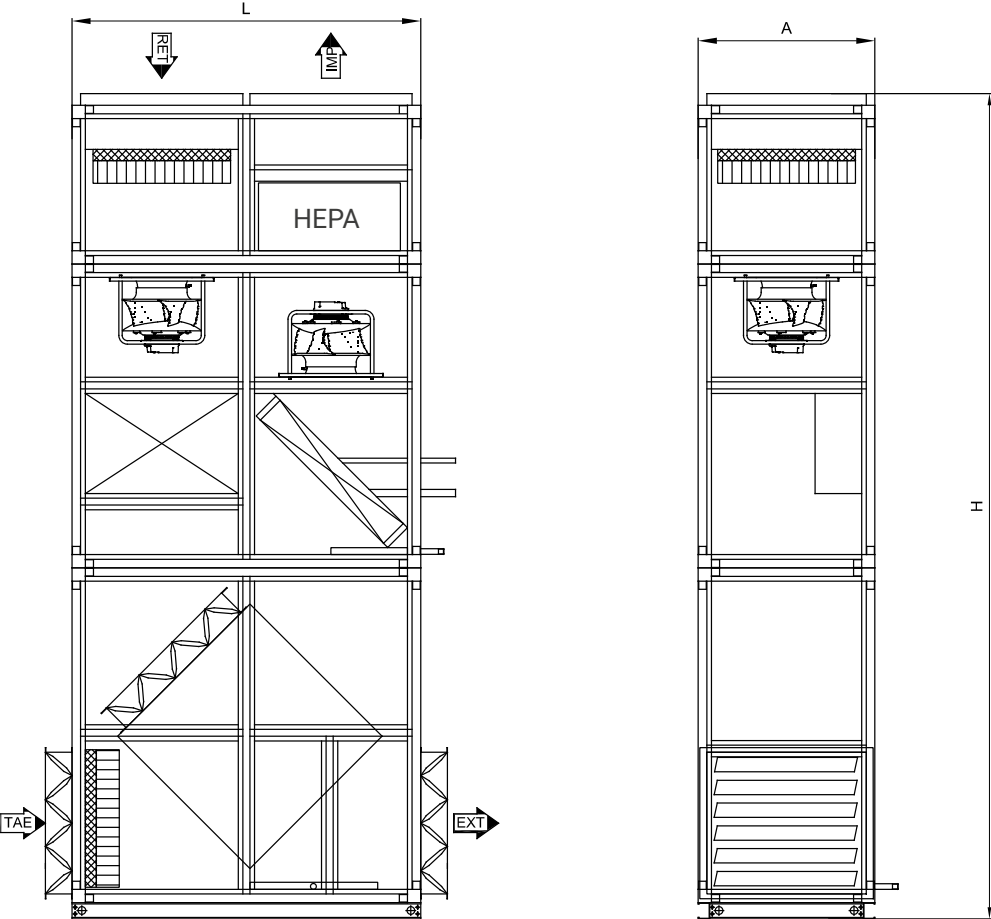

Unidades de tratamiento de aire de bajo nivel sonoro

Climatizadores de reducidas dimensiones
y bajo nivel sonoro

Climatizadores con funcionamiento
silencioso

Serie
GC BNS



Serie **GC BNS**

Climatizadores de bajo nivel sonoro Serie GC BNS

Climatizadores especialmente diseñados para ofrecer las más altas prestaciones con un funcionamiento silencioso. Pensados para ubicarlos en espacios con los más exigentes criterios acústicos.

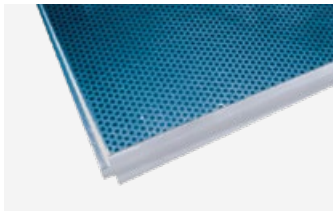

Paneles de doble cara y chapa perforada con aislamiento térmico y acústico interior de 25mm

La calidad de los equipos GC de DECACLIMA está garantizada por la **certificación Eurovent**



Principales Características

- Construcción higiénica de acuerdo UNE/EN 13053, DIN 1946-4 y ASHRAE 170.
- Filtrado G4 (ISO COARSE 60%) y F9 (ePM1 80%).
- Presostato filtros sucios.
- Ventiladores Plug Fan EC con regulación de caudal o presión constante.
- Perfil de aluminio extruido con rotura de puente térmico.
- Bandeja de condensados en inox AISI 304.
- Paneles de doble cara y chapa perforada con aislamiento térmico y acústico interior de 25 mm.
- Interior en chapa perforada.
- Bajo nivel sonoro.

Acabados Estándar

- Interior acero galvanizado en chapa perforada.
- Exterior en chapa lacada.
- Estructura en aluminio modular.
- Zócalo sanitario.

Opcionales

- Filtrado de alta eficiencia
- Silenciadores de panel de lana de roca

Características técnicas

Modelo			GC 0.7 BS BNS 0.8 5 1 HO	GC 1.5 BS BNS 1.2 8 1 HO	GC 1.5 BS BNS 1.5 9 1 HO	GC 3.0 BS BNS 2.0 12 1 HO	
CAPACIDAD REFRIGERACIÓN ¹		kW	5,0	7,1	9,1	12,0	
CAUDAL NOMINAL		m ³ /h	800	1200	1500	2000	
PRESIÓN ESTÁTICA DISPONIBLE		Pa	150	150	150	200	
ALIMENTACIÓN		V	1x200-230 V 50/60 Hz	1x200-230 V 50/60 Hz	1x200-230 V 50/60 Hz	1x200-230 V 50/60 Hz	
VENTILADOR		Tipo	PLUG FAN EC	PLUG FAN EC	PLUG FAN EC	PLUG FAN EC	
		kW	0,16	0,21	0,28	0,38	
BATERÍA DE REFRIGERACIÓN		PÉRDIDA DE CARGA LADO AGUA	kPa	60,0	51,2	49,2	23,6
		CAUDAL DE AGUA EN BATERÍA	l/h	858	1216	1555	2051
OPCIONALES	BATERÍA DE CALEFACCIÓN 45/40 °C	CAPACIDAD CALEFACCIÓN	kW	5,6	8,3	10,4	13,8
		PÉRDIDA DE CARGA LADO AGUA	kPa	63,9	58,6	53,8	42,9
		CAUDAL DE AGUA EN BATERÍA	l/h	971	1440	1800	2984
	BATERÍA DE CALEFACCIÓN 75/65 °C	CAPACIDAD CALEFACCIÓN	kW	8,2	12,2	15,4	20,6
		PÉRDIDA DE CARGA LADO AGUA	kPa	20,5	16,5	32,9	38,8
		CAUDAL DE AGUA EN BATERÍA	l/h	724	1065	1352	1816
NIVEL SONORO ²		dB(A)	34	37	41	43	

Modelo			GC 3.0 BS BNS 2.5 15 1 HO	GC 3.0 BS BNS 3.0 18 1 HO	GC 4.5 BS BNS 4.0 24 1 HO	
CAPACIDAD REFRIGERACIÓN *		kW	14,9	18,4	24,1	
CAUDAL NOMINAL		m ³ /h	2500	3000	4000	
PRESIÓN ESTÁTICA DISPONIBLE		Pa	200	300	300	
ALIMENTACIÓN		V	1x200-230 V 50/60 Hz	3x380-415 V 50/60 Hz	3x380-415 V 50/60 Hz	
VENTILADOR		Tipo	PLUG FAN EC	PLUG FAN EC	PLUG FAN EC	
		kW	0,66	0,66	1,04	
BATERÍA DE REFRIGERACIÓN		PÉRDIDA DE CARGA LADO AGUA	kPa	40,4	44,7	59,0
		CAUDAL DE AGUA EN BATERÍA	l/h	2550	3114	4130
OPCIONALES	BATERÍA DE CALEFACCIÓN 45/40 °C	CAPACIDAD CALEFACCIÓN	kW	17,2	20,7	27,6
		PÉRDIDA DE CARGA LADO AGUA	kPa	22,6	48,5	60,2
		CAUDAL DE AGUA EN BATERÍA	l/h	2675	3572	4792
	BATERÍA DE CALEFACCIÓN 75/65 °C	CAPACIDAD CALEFACCIÓN	kW	25,4	30,8	40,6
		PÉRDIDA DE CARGA LADO AGUA	kPa	32,4	34,0	39,0
		CAUDAL DE AGUA EN BATERÍA	l/h	2239	2710	3580
NIVEL SONORO ²		dB(A)	47	44	49	

1. Temperatura del agua de las baterías 7/12 °C.

2. Niveles sonoros de aspiración + radiados por la envolvente calculados a 2 m de la unidad.

Las capacidades nominales de refrigeración en condiciones: Retorno 27 °Cbs/19 °Cbh, temperatura exterior 35 °Cbs. Las capacidades nominales de calefacción en condiciones: Retorno 20 °Cbs, temperatura exterior 7 °Cbs/6 °Cbh. Rango de condiciones interiores de trabajo: Refrigeración 17 °Cbs a 32 °Cbs Calefacción 10° Cbs a 28 °Cbs. Rango de condiciones exteriores de trabajo: Refrigeración 10 °C a 45 °C Calefacción -7 °C a 24 °C. Datos sujetos a modificaciones por ajustes en los diseños sin previo aviso.

Dimensiones mm

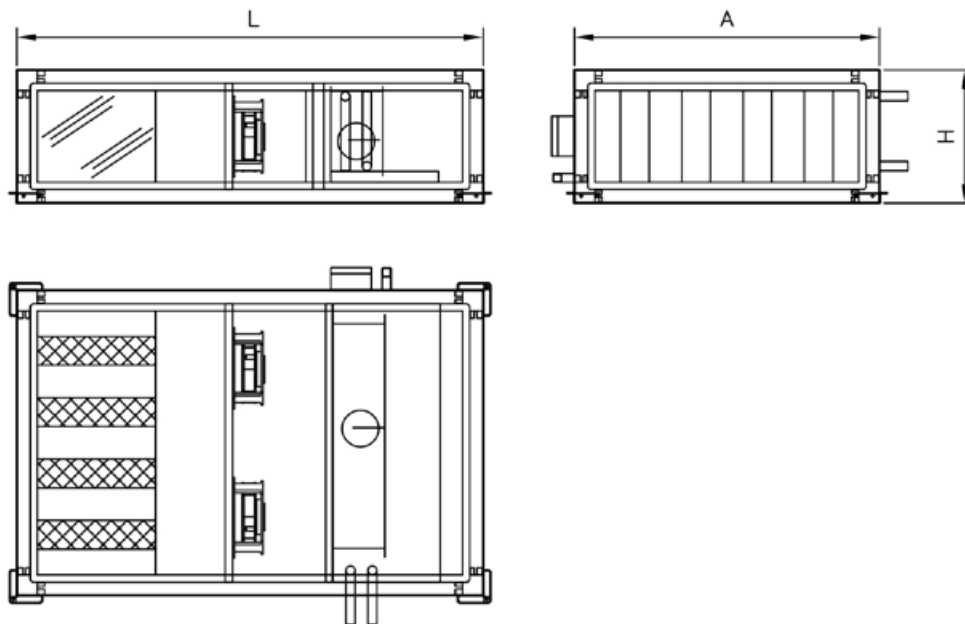

Modelo		GC 0.7 BS BNS 0.8 5 1 HO	GC 1.5 BS BNS 1.2 8 1 HO	GC 1.5 BS BNS 1.5 9 1 HO	GC 3.0 BS BNS 2.0 12 1 HO	GC 3.0 BS BNS 2.5 15 1 HO	GC 3.0 BS BNS 3.0 18 1 HO	GC 4.5 BS BNS 4.0 24 1 HO
ANCHO (A)	mm	800	850	850	950	1100	1100	1300
ALTO (H)	mm	340	370	430	474	474	554	580
LONGITUD (L)	mm	1300	1300	1300	1420	1420	1600	1600
PESO	Kg	45	75	90	110	130	142	152

Deshumectadoras

Unidades deshumidificadoras horizontales

Deshumectadoras con bomba de calor
y etapa de recuperación Free Cooling

Serie
GC DH



Serie GC DH

Las deshumectadoras son equipos con bomba de calor y etapa de recuperación de calor del aire exterior mediante Free Cooling Serie GC DH

El vapor de agua generado debido a la natural evaporación en cualquier aplicación donde existe un nivel alto de humedad, provoca desperfectos a los materiales constructivos y mobiliario del entorno y efectos adversos a las personas que ocupan el recinto.



La calidad de los equipos GC de DECACLIMA está garantizada por la certificación Eurovent



Principales Características

- Caudales desde 3.000 m³/h hasta 17.000m³/h.
- Ventiladores Plug Fan EC.
- Perfil de aluminio extruido con rotura de puente térmico.
- Junta de goma para estanqueidad con los paneles.
- Paneles tipo sándwich de 50mm de espesor, con panel exterior lacado.
- Evaporador con intercambiador de expansión directa con tubos de cobre y aletas de aluminio con acabado especial anticorrosivo.
- Condensador con intercambiador y circuito frigorífico mediante compresores herméticos scroll.
- Recuperadores de calor de flujo cruzado de alta eficiencia.
- Etapas de filtración para la retención de las partículas.
- Cuadro eléctrico incorporado.
- Bancada soporte adaptadas a la necesidad de la instalación.

Acabados Estándar

- Interior acero galvanizado.
- Exterior en chapa lacada.
- Estructura en aluminio modular.

Opcionales

- Cámara germicida UVc.
- Diferentes etapas y características de filtrado.
- Módulo de compuertas con recuperador de calor.
- Diferentes protocolos de comunicación.

Funcionamiento

Las deshumectadoras DH han sido diseñados para gestionar el calentamiento y deshumectación del recinto, asegurando las renovaciones de aire necesarias y asegurando una calidad de aire ideal para el confort de las personas y la durabilidad de los materiales de construcción y mobiliario.

El diseño de estos equipos hace que sea una máquina completamente autónoma que incluye todas las características necesarias para alcanzar y mantener las condiciones de confort prefijadas.

Las deshumectadoras DH son capaces de mantener los valores de temperatura y humedad deseados en cualquier instalación tipo piscina cubierta o polideportivo, incluyendo una batería de agua caliente para elevar la temperatura del aire y un circuito frigorífico que es utilizado para deshumidificar y a la vez calentar el aire.

Los equipos incluyen un recuperador de calor de flujo cruzado para mejorar la eficiencia de la máquina.

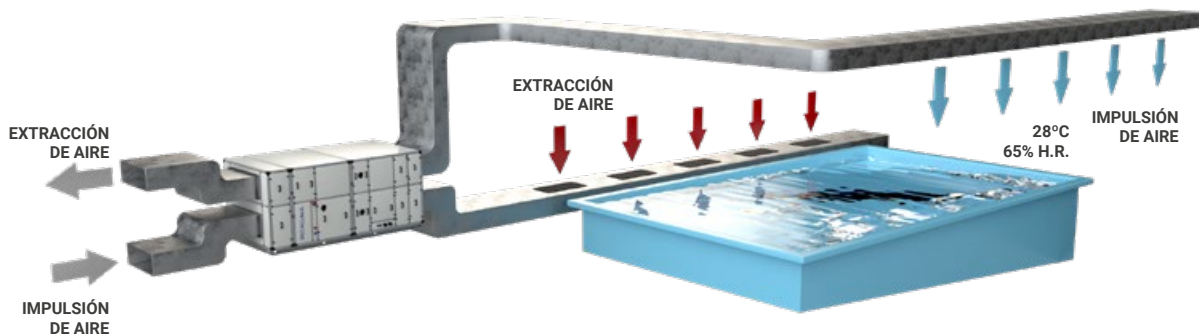

Detalles constructivos

PANELES EXTERNOS

Paneles tipo sándwich con acabado superficial en acero con espesores de 25mm a 50mm dependiendo del tamaño. Diseñados para conseguir un óptimo aislamiento térmico con valores de conductividad térmica de 0,024 w/m°C y asegurando también un gran aislamiento acústico con gran resistencia mecánica.

ETAPA DE CALEFACCIÓN

Baterías con intercambiadores de calor a través de la energía proporcionada por el agua caliente generada por una caldera.

ESTRUCTURA EXTERNA

Perfilería de aluminio extruido con esquineros de nylon para asegurar un cerramiento perfecto.



BATERÍAS FRIGORÍFICAS

Baterías con intercambiadores de calor a través de la energía proporcionada por el agua caliente generada por una caldera.

CIRCUITO FRIGORÍFICO

Circuito frigorífico compuesto por compresor hermético o semi-hermético con protección interna y batería evaporadora y condensadora en tubos de cobre y aletas de aluminio con tratamiento epoxy anticorrosivo.

FILTROS

Para una mejora en las condiciones del aire interior es necesario unas etapas de filtración para captar las partículas y mejorar así la calidad del aire que respiran las personas en este entorno.

CONTROL

Se pueden utilizar diferentes controladores y protocolos de comunicación dependiendo de las necesidades de cada instalación.

Unidades de tratamiento de aire para el sector naval

Especialmente diseñadas para ambientes con alta corrosión

GC NLV V
Climatizadores verticales

GC NLV H
Climatizadores horizontales

Serie
GC NLV V

Serie
GC NLV H



Serie **GC NLV V**

**Acabado exterior en acero inoxidable, solo como opcional.*

Climatizadores navales diseñados con componentes para ambientes con alta corrosión Serie GC NLV V – Serie GC NLV H

En entornos navales, la generación de vapor de agua por la evaporación natural en condiciones de alta humedad puede ocasionar daños en materiales constructivos, afectar el mobiliario a bordo y tener consecuencias adversas para las personas.



**Acabado exterior en acero inoxidable, solo como opcional*

Los ventiladores utilizados en aplicaciones navales y offshore son reconocidos por su excelente calidad y rendimiento por la mayoría de los fabricantes de embarcaciones, así como por las empresas de defensa civil en todo el mundo. Estos equipos pueden cumplir con los diferentes requisitos establecidos por las sociedades de clasificación y certificación.



Principales Características

- Caudales desde 1.000m³/h hasta 80.000 m³/h.
- Ventiladores reforzados plug fan AC, plug fan EC o transmisión por correas y poleas.
- Construcción higiénica de acuerdo EN-13053.
- Componentes de alta calidad.
- Amplia variedad de funciones y opciones.
- Perfil de aluminio extruido con rotura de puente térmico.
- Junta de goma para estanquidad con los paneles.
- Envoltorio con panel sándwich de 50 mm. lacado exterior y galvanizado interior.
- Puertas de alta calidad con cierres para la inspección y limpieza.
- Bancadas soporte adaptadas a la necesidad de la instalación.
- Bandejas para la recogida de condensados, en acero inoxidable, con desagüe a ambos lados y elementos rompeolas a fin de evitar desbordamientos.
- Baterías tubo de cobre y aleta de aluminio, aluminio lacado o cobre.
- Bastidores en aluminio.
- Compuertas de regulación en aluminio.

Acabados Estándar

- Interior de acero galvanizado.
- Exterior en chapa lacada.
- Estructura de aluminio modular.

Opcionales

- Acabado exterior en acero inoxidable.
- Compuertas de regulación con acero inoxidable.
- Bastidores con acero inoxidable.
- Posibilidad de dividir la batería en módulos.
- Opción de baterías de recuperación.
- Posibilidad de dividir la batería en módulos.
- Opción de baterías de recuperación.

Bioclimatizadores

Unidades de tratamiento de aire con enfriamiento evaporativo

GC BIO V
Bioclimatizadores verticales

GC BIO H
Bioclimatizadores horizontales

Serie
GC BIO V

Serie
GC BIO H



Serie **GC BIO V**

Bioclimatizadores 100% aire exterior con un alto rendimiento energetico

Serie GC BIO V – Serie GC BIO H

Bioclimatizadores con doble tren de enfriamiento evaporativo, con paneles de celulosa y un avanzado sistema de recuperación de energía.



La calidad de los equipos GC de DECACLIMA está garantizada por la **certificación Eurovent**



Principales Características

- Caudales desde 1.000m³/h hasta 80.000 m³/h.
- Ventilador Plug Fan EC.
- Perfil de aluminio extruido con rotura de puente térmico.
- Recuperador de calor sensible, rotativo o estático.
- Humificadores evaporativos tanto en impulsión como en retorno o aire exterior.
- Paneles evaporativos de material inorgánico para evitar la proliferación de bacterias.
- Bomba de recirculación de agua.
- Válvula solenoide en entrada de agua y drenaje.
- Cuadro de control ON/OFF o proporcional con vaciado automático del depósito.
- Sistema de autolimpieza.
- Sonda de conductividad.

Acabados Estándar

- Interior en lacado o acero inoxidable.
- Paneles acústicos.
- Control integrado Plug&Play.

Opcionales

- Cámara germicida UVc.
- Sistema de pulverización de agua mediante boquillas.
- Diferentes sistemas evaporativos.
- Ventanas para inspección y luz interior.

Características técnicas

Modelo	Caudal nominal m ³ /h	Modelo	Caudal nominal m ³ /h	Modelo	Caudal nominal m ³ /h
GC 1.5 BIO H	1500	GC 10.5 BIO H	10500	GC 30.0 BIO H	30000
GC 3.0 BIO H	3000	GC 12.0 BIO H	12000	GC 35.0 BIO H	35000
GC 4.5 BIO H	4500	GC 15.0 BIO H	15000	GC 40.0 BIO H	40000
GC 6.0 BIO H	6000	GC 18.0 BIO H	18000	GC 50.0 BIO H	50000
GC 7.5 BIO H	7500	GC 21.5 BIO H	21500	GC 60.0 BIO H	60000
GC 9.0 BIO H	9000	GC 24.0 BIO H	24000	GC 80.0 BIO H	80000

Configuración

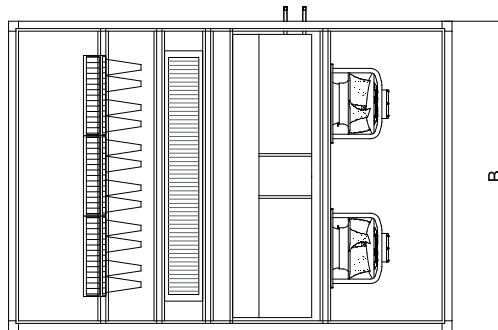
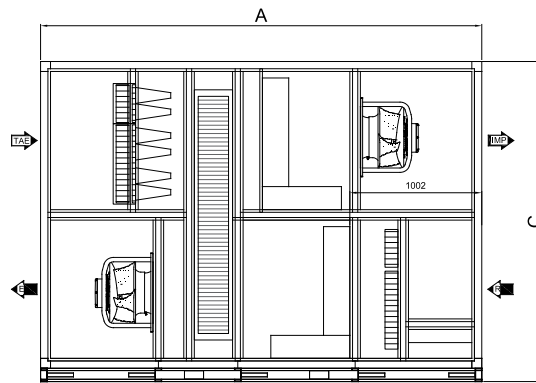

Selección rápida

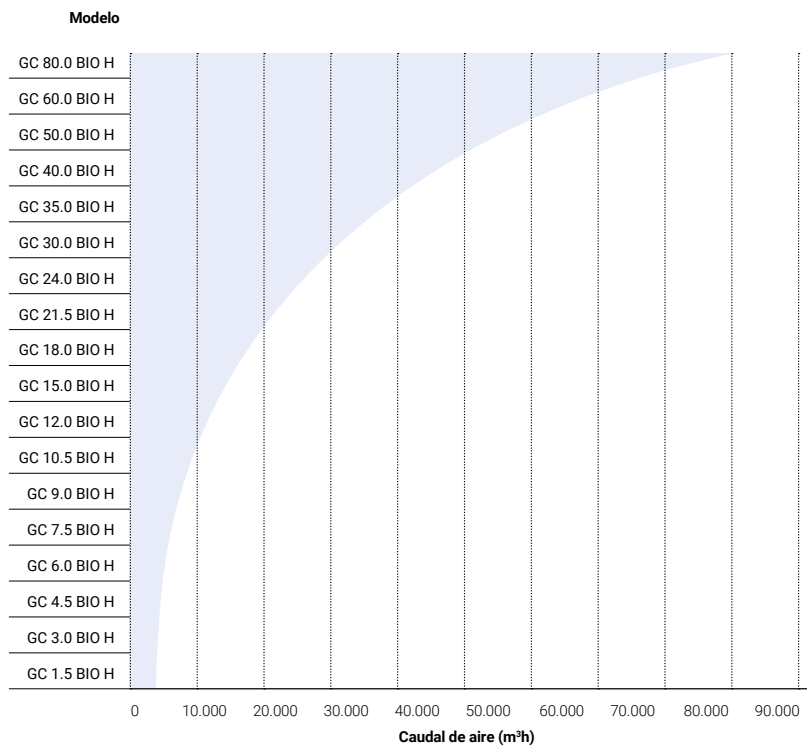

Recuperadores de calor

Unidades de alta eficiencia con intercambiador rotativo

GC RER H – GC RER V
Recuperadores de calor
con intercambiador rotativo
de alta eficiencia

Series
GC RER H
GC RER V



Serie
GC RER H

Equipos de tratamiento de aire con recuperador de calor

Serie GC RER H – Serie GC RER V

Los recuperadores de la serie GC RER, son equipos de tratamiento de aire primario diseñados para ser utilizados en instalaciones de alta eficiencia energética. Permiten un tratamiento del aire tanto en parámetros termo/higrométricos así como de calidad de aire, pudiendo integrar sistemas de humectación/deshumectación, purificación de aire, etc. Ideales para combinar con sistemas tradicionales de agua o VRF de prácticamente todas las marcas, en todos los casos son unidades Plug&Play que incluyen todo el control comunicable en Modbus Bacnet u otros protocolos.



La calidad de los equipos GC de DECACLIMA está garantizada por la **certificación Eurovent**



Características comunes

- Recuperador rotativo de alta eficiencia.
- Ventiladores tipo Plug-Fan con motores tecnología EC.
- Función Free Cooling.
- Control integrado con protecciones eléctricas de potencia.
- Perfil de aluminio extruido con rotura de puente térmico.
- Paneles tipo sándwich de 50mm de espesor, con panel exterior lacado.
- Preparado para instalación en exterior.
- Filtración de serie G4 (ISO COARSE 60%) + M6 (ePM10 70%) (bolsas rígidas) TAE, F8 (ePM1 70%) impulsión y G4 (ISO COARSE 60%) + M6 (ePM10 70%) en retorno.
- Alarma de filtros sucios en pantalla.
- Armario eléctrico IP65 semi empotrado.
- Control por temperatura de impulsión.
- Conectividad ModBus.

Acabado

- Interior acero galvanizado.
- Exterior en chapa lacada.
- Estructura en aluminio modular.

Opcionales

- Baterías para tratamiento de aire a dos o cuatro tubos.
- Baterías de expansión directa.
- Integración de kits AHU para interconexión con instalaciones VRF.
- Módulos con cámara germicida UVc.
- Humectador de vapor en impulsión.
- Baterías de agua o eléctricas para precalentamiento en zonas frías.
- Enfriador evaporativo.
- Regulación de caudal por concentraciones CO2.
- Control de temperatura/humedad en impulsión y humedad de retorno.
- Filtrado de otras eficiencias.

Características según tamaños

	GC RER 3.0 H	GC RER 4.5 H	GC RER 6.0 H	GC RER 9.0 H	GC RER 13.5 H	GC RER 18.0 H	GC RER 20.0 H
FILTRO APORTACIÓN (ODA)	G4 (ISO COARSE 60%) + M6 (ePM10 70%)	G4 (ISO COARSE 60%) + M6 (ePM10 70%)	G4 (ISO COARSE 60%) + M6 (ePM10 70%)	G4 (ISO COARSE 60%) + M6 (ePM10 70%)	G4 (ISO COARSE 60%) + M6 (ePM10 70%)	G4 (ISO COARSE 60%) + M6 (ePM10 70%)	G4 (ISO COARSE 60%) + M6 (ePM10 70%)
FILTRO IMPULSIÓN (SUP)	F8 (ePM1 70%)	F8 (ePM1 70%)	F8 (ePM1 70%)	F8 (ePM1 70%)	F8 (ePM1 70%)	F8 (ePM1 70%)	F8 (ePM1 70%)
FILTRO EXTRACCIÓN (ETA)	G4 (ISO COARSE 60%) + M6 (ePM10 70%)	G4 (ISO COARSE 60%) + M6 (ePM10 70%)	G4 (ISO COARSE 60%) + M6 (ePM10 70%)	G4 (ISO COARSE 60%) + M6 (ePM10 70%)	G4 (ISO COARSE 60%) + M6 (ePM10 70%)	G4 (ISO COARSE 60%) + M6 (ePM10 70%)	G4 (ISO COARSE 60%) + M6 (ePM10 70%)
GROSOR DE PANEL	50 mm	50 mm	50 mm	50 mm	50 mm	50 mm	50 mm
PRESOSTATO CONTROL DE ESTADO DE FILTROS INCORPORADOS	SI	SI	SI	SI	SI	SI	SI
INTERRUPTOR DE SEGURIDAD Y MANTENIMIENTO	SI	SI	SI	SI	SI	SI	SI
CUADRO DE CONTROL INTEGRADO	SI	SI	SI	SI	SI	SI	SI

Características técnicas

Modelo	IMPULSIÓN			RETORNO		
	Caudal nominal	Potencia absorbida ¹	Presión estática disponible	Caudal nominal	Potencia absorbida ¹	Presión estática disponible
	(m ³ /h)	(W)	(Pa)	(m ³ /h)	(W)	(Pa)
GC RER 3.0 H	3000	1435	300	3000	1022	300
GC RER 4.5 H	4500	2047	300	4500	1588	300
GC RER 6.0 H	6000	2877	300	6000	2238	300
GC RER 9.0 H	9000	4044	300	9000	3071	300
GC RER 13.5 H	13500	6052	300	13500	4703	300
GC RER 18.0 H	18000	8067	300	18000	6142	300
GC RER 20.0 H	20000	9228	300	20000	7117	300

Modelo	Tensión	Eficiencia EN 13053	Clase	Eficiencia Seca	Capacidad Total	Nivel Sonoro ²	Peso
	(V)	(%)		(%)	(kW)	dB(A)	(Kg)
GC RER 3.0 H	3x400+N 50/60 Hz	75,4	H1	79,5	21,4	67	835
GC RER 4.5 H	3x400+N 50/60 Hz	76,1	H1	79,9	32,4	70	975
GC RER 6.0 H	3x400+N 50/60 Hz	74	H1	77,1	41	77	1050
GC RER 9.0 H	3x400+N 50/60 Hz	74	H1	76,9	61	73	1370
GC RER 13.5 H	3x400+N 50/60 Hz	76	H1	78,7	95	74	1750
GC RER 18.0 H	3x400+N 50/60 Hz	73	H1	76,2	97	76	1935
GC RER 20.0 H	3x400+N 50/60 Hz	74	H2	76,5	136	78	2290

1. Consumo dado en condiciones nominales.

2. Los valores de los niveles sonoros, son presiones en dB(A) medidos a 2 metros, en campo libre.

Dimensiones mm

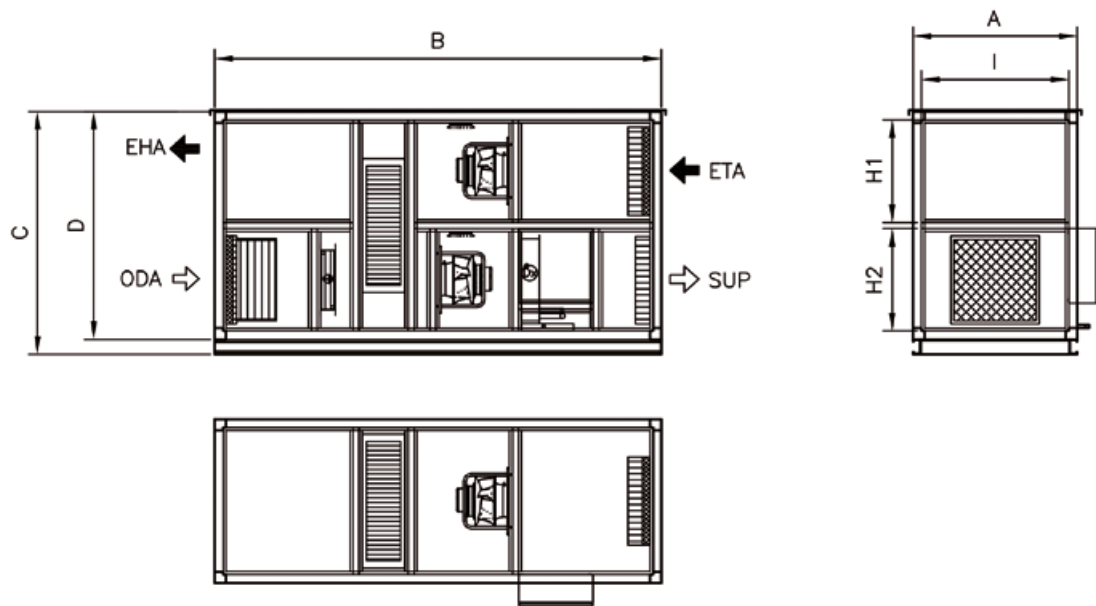

Modelo	A	B	C	D	H1	H2	I
GC RER 3.0 H	1100	3000	1630	1530	690	690	989
GC RER 4.5 H	1400	3000	1630	1530	390	690	1289
GC RER 6.0 H	1600	3150	1800	1700	810	739	1489
GC RER 9.0 H	2100	3350	2100	2000	924	924	1949
GC RER 13.5 H	2500	3450	2600	2500	1175	1175	2349
GC RER 18.0 H	2700	3500	2600	2500	1175	1175	2549
GC RER 20.0 H	3000	3500	2800	2700	1275	1275	2849

ODA: Aire fresco exterior / SUP: Impulsión aire al local / EHA: Salida aire viciado / ETA: Extracción aire del local.
 Datos sujetos a modificaciones por ajustes en los diseños sin previo aviso.

Baterías de calentamiento / enfriamiento

Baterías de agua para calentar/enfriar el aire pensados para ir montados en el propio equipo.

BATERÍAS DE CALENTAMIENTO

Modelo	Caudal (m ³ /h)	Precalentamiento Caldera 65 °C / 50 °C				Precalentamiento Enfriadora bomba de calor 45°C / 40°C			
		Caudal agua (l/h)	Pérdida Carga Agua (KPa)	Pérdida Carga Aire (Pa)	Potencia (kW)	Caudal agua (l/h)	Pérdida Carga Agua (KPa)	Pérdida Carga Aire (Pa)	Potencia (kW)
GC RER 3.0 H	3.000	1008	14,9	20	17,23	2997	19,9	33	17,23
GC RER 4.5 H	4.500	2272	12,7	38	25,85	4496	8,3	38	25,85
GC RER 6.0 H	6.000	3030	16,8	40	34,47	5994	9,9	40	34,47
GC RER 9.0 H	9.000	4545	8,2	42	51,70	8912	10,1	61	51,70
GC RER 13.5 H	13.500	6817	10,2	42	77,55	13488	16,4	61	77,55
GC RER 18.0 H	18.000	9090	16,5	42	103,40	17983	18,5	79	103,40
GC RER 20.0 H	20.000	10100	11,8	62	114,89	19982	17,7	99	114,89

Modelo	Caudal (m ³ /h)	Postcalentamiento Caldera 65 °C/50 °C				Precalentamiento Enfriadora bomba de calor 45°C / 40°C			
		Caudal agua (l/h)	Pérdida Carga Agua (KPa)	Pérdida Carga Aire (Pa)	Potencia (kW)	Caudal agua (l/h)	Pérdida Carga Agua (KPa)	Pérdida Carga Aire (Pa)	Potencia (kW)
GC RER 3.0 H	3.000	495	13,1	15	8,47	1473	12,7	30,9	8,47
GC RER 4.5 H	4.500	734	8,6	17	12,56	2184	13,2	17	12,56
GC RER 6.0 H	6.000	1015	11,5	16	17,35	3123	9,5	26	17,35
GC RER 9.0 H	9.000	1593	23,9	17	27,24	5176	18,4	27	27,24
GC RER 13.5 H	13.500	2283	13,5	17	39,04	6789	8,2	36	39,04
GC RER 18.0 H	18.000	11584	14,2	66	66,06	11490	11,9	42	66,06
GC RER 20.0 H	20.500	12097	19,5	38	72,51	12612	13,7	43	72,51

BATERÍAS DE ENFRIAMIENTO

Modelo	Caudal (m ³ /h)	Postenfriamiento Enfriadora 7°C/12			
		Caudal agua (l/h)	Pérdida Carga Agua (KPa)	Pérdida Carga Aire (Pa)	Potencia (kW)
GC RER 3.0 H	3.000	1651	15,9	48	9,62
GC RER 4.5 H	4.500	2398	14,5	56	13,98
GC RER 6.0 H	6.000	3005	10,1	38	17,52
GC RER 9.0 H	9.000	4652	18,2	40	27,12
GC RER 13.5 H	13.500	7218	12,2	56	42,07
GC RER 18.0 H	18.000	12692	16,7	63	73,98
GC RER 20.0 H	20.500	14150	19,7	63	82,48

Baterías de expansión directa

Baterías DX para interconectar a equipos VRF

Temp. Entrada/salida aire: 26 °C 66 % Hr / 22 °C 78 %Hr

Modelo	Caudal (m³/h)	Volumen interior (l)	Temp. Evaporación (°C)	Pérdida Carga Aire (Pa)	Impulsión		Potencia (kW)
					Temperatura (°C)	Humedad (%)	
GC RER 3.0 H	3000	3	8	48	22	78	7,65
GC RER 4.5 H	4500	4	8	51	22	78	11,49
GC RER 6.0 H	6000	3	8	28	22	78	14,00
GC RER 9.0 H	9000	8	8	49	22	77	23,77
GC RER 13.5 H	13500	6	8	30	22	77	33,52
GC RER 18.0 H	18000	15	8	52	22	77	67,16
GC RER 20.0 H	20000	17	8	49	20	83	76,21

Baterías DX para interconectar a equipos VRF

Temp. Entrada/salida aire: 17 °C 44 % Hr/ 26 °C 25 %Hr

Modelo	Caudal (m³/h)	Volumen interior (l)	Temp. Condensación (°C)	Pérdida Carga Aire (Pa)	Impulsión		Potencia (kW)
					Temperatura (°C)	Humedad (%)	
GC RER 3.0 H	3000	3	45	31	26	25	14,09
GC RER 4.5 H	4500	4	45	38	26	25	14,09
GC RER 6.0 H	6000	4	45	21	23	28	13,69
GC RER 9.0 H	9000	7	45	33	25	26	27,24
GC RER 13.5 H	13500	6	45	16	25	26	30,72
GC RER 18.0 H	18000	13	45	34	26	23	64,28
GC RER 20.0 H	20000	17	45	32	26	23	70,75

Sección de humectación

Humectadores de vapor por electrodos sumergidos o por resistencias son sistemas robustos que permiten un control de la producción de vapor optimizando así la calidad del aire.

Humidificador

Modelo	Capacidad	Voltaje	Consumo
	Kg/h	(V)	(kW)
GC RER 3.0 H	8	3x400+N	6,00
GC RER 4.5 H	10	3x400+N	8,20
GC RER 6.0 H	15	3x400+N	12,10
GC RER 9.0 H	25	3x400+N	18,75
GC RER 13.5 H	35	3x400+N	32,00
GC RER 18.0 H	50	3x400+N	39,80
GC RER 20.0 H	60	3x400+N	47,80

Calculado para una condición interior 20 °C 50% Hr, en invierno.
Lanza instalada en el equipo, humidificador necesita instalación en obra.
Humidificador alarga la unidad aprox. 600 mm en la impulsión.

Purificadores de aire

Con diferentes etapas de filtración

Equipos purificadores de aire
con efectividad garantizada

Serie
PA



Serie PA



Equipos de efectividad garantizada

DEACCLIMA ofrece para la tranquilidad de sus clientes garantía de calidad y efectividad gracias a los ensayos y certificaciones de sus equipos probados en laboratorios independientes.



Unidades purificadoras de aire con efectividad certificada

Las unidades purificadoras de aire han recibido el certificado de **efectividad antivírica** (del 100% en 10 minutos) y **frente a bacterias y hongos** (en 20 minutos), **sin emisión de ozono**.

Las pruebas han sido realizadas con mengovirus, microorganismo de la misma familia que el SARS-CoV-2.



Efectividad antivírica del 100% en 10 minutos.



Aire libre de bacterias y hongos en 20 minutos.



Sin emisión de ozono



OPCIONALMENTE CON CÁMARA GERMICIDA UVc

Unidades purificadoras de aire Serie PA

Equipos específicamente diseñados para ser usados en limpieza de aire interior en cualquier tipo de local, principalmente en áreas con alta ocupación. Apto también para aplicación sanitaria.



Principales Características

- Filtrado G4 (ISO COARSE 60%) y F7 (ePM1 55%).
- Ventiladores velocidad variable EC.
- 100% desmontable para limpieza.
- Filtro de carbón activado.
- Filtro final F9 (ePM1 80%). Eficiencia 70%.
- Paneles con aislamiento interior.

Acabados Estándar

- Interior acero galvanizado/exterior pintado.
- Estructura en aluminio modular.

Opcionales

- Cámara germicida UVc.
- Filtrado HEPA eficiencia 99,995%.
- Módulo de impulsión 1 reja.
- Módulo de impulsión 3 rejillas.
- Conjunto de ruedas.
- Radiómetro (indica radiación, horas y porcentaje).

Configuraciones

- PAV construcción vertical.
- PAB construcción horizontal.

La gama se presenta en dos configuraciones vertical ideal para uso móvil directo sobre las salas conectable a 240V y pueden incorporar un módulo de impulsión con salidas a 1 o 3 lados, la configuración horizontal está concebida para ser instalada en falsos techos y conectada mediante conductos a los locales donde se necesita tratar el aire y permite toma de aire exterior.

En ambos casos estas unidades están dotadas de un paquete de filtros capaces de remover como mínimo un 70% de las partículas mayores a 0,4µm (micras), opcionalmente se pueden instalar filtros del tipo HEPA tipo H14 con una capacidad de retención mínima del 99,995% de partículas mayores a 0,3µm (micras). También incorporan ambas versiones como estándar una etapa de carbón activo destinado a remover malos olores producidos por el propio uso y ocupación de los locales. Finalmente puede integrar una cámara germicida construida a base de lámparas UV gama "C" en un espectro de 253,7nm, amplitud de onda indicada para desactivar gran variedad de microorganismos. El ADN y el ARN celular absorben la energía UVc de longitud de onda corta.

Características técnicas

Modelo		PAV 1.5 17FG9 UV	PAV 3.0 17FG9 UV	PAV 4.5 17FG9 UV	PAV 6.0 17FG9 UV	PAB 1.5 17FG9 UV	PAB 3.0 17FG9 UV	PAB 4.5 17FG9 UV	PAB 6.0 17FG9 UV
CAUDAL	m³/h	1500	3000	4500	6000	1500	3000	4500	6000
	CFM	883	1766	2649	3531	883	1766	2649	3531
PRESIÓN DISPONIBLE	PA ¹	300	300	300	300	300	300	300	300
ALIMENTACIÓN	V	I-200-230V 50/60Hz	I-200-230V 50/60Hz	I-200-230V 50/60Hz	I-200-230V 50/60Hz	I-200-230V 50/60Hz	I-200-230V 50/60Hz	I-200-230V 50/60Hz	I-200-230V 50/60Hz
NIVEL SONORO	dB ²	47	51	55	59	47	52	55	59
VENTILADOR	TIPO	PLUG FAN EC	PLUG FAN EC	PLUG FAN EC	PLUG FAN EC	PLUG FAN EC	PLUG FAN EC	PLUG FAN EC	PLUG FAN EC
	kW	0,78	1,35	2,7	2 x 2,7	0,78	1,56	2,7	2 x 2,7
UVc	Uds	3	7	4	14	3	2	4	4
	W ³	21	49	70	98	21	51	70	102

¹ Presión disponible dada con filtro G4 y F9. / ² Niveles sonoros calculados a 1m de la unidad. / ³ Potencia efectiva de radiación UVc.

Dimensiones mm

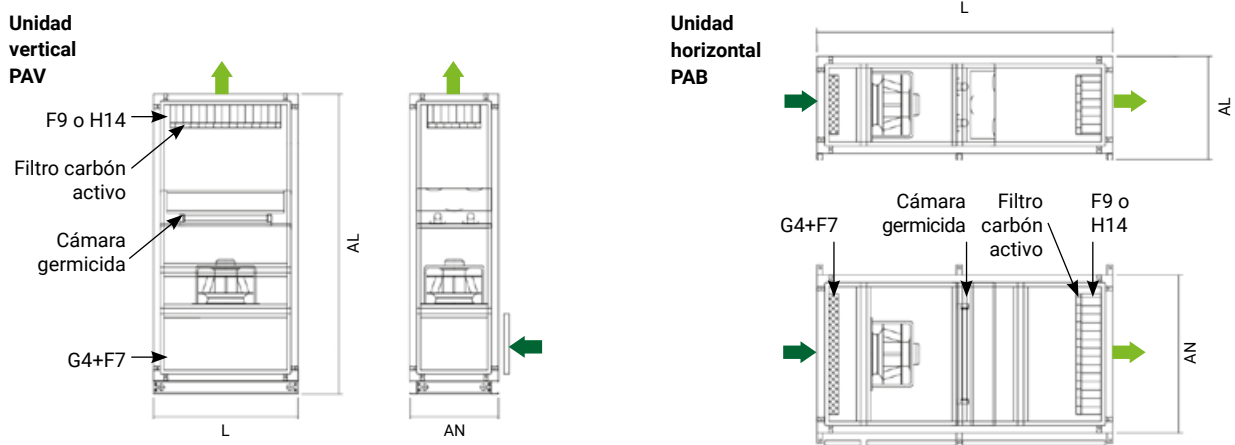

Modelo		PAV 1.5 17FG9 UV	PAV 3.0 17FG9 UV	PAV 4.5 17FG9 UV	PAV 6.0 17FG9 UV	PAB 1.5 17FG9 UV	PAB 3.0 17FG9 UV	PAB 4.5 17FG9 UV	PAB 6.0 17FG9 UV
LONGITUD (L)	mm	774	774	1079	1504	1450	1450	1450	1450
ANCHO (AN)	mm	474	779	779	779	774	1366	1079	1366
ALTO (AL)	mm	1600	1600	1600	1600	474	474	779	779
MÓDULO IMPULSIÓN	mm	324	490	490	490	-	-	-	-
PESO BASE	Kg	113	140	190	215	108	138	135	155
MÓDULO UVc	Kg	5	5	6	14	5	6	9	10
MÓDULO IMPULSIÓN	Kg	25	33	42	55	-	-	-	-

*Datos sujetos a cambios sin previo aviso

Módulos opcionales de salidas de aire



Módulos germicidas para conductos

Equipos específicamente diseñados para intercalar en conductos y ser usados en limpieza de aire interior en cualquier tipo de local, principalmente en áreas con alta ocupación. La gama se presenta conectable a 240V con fácil instalación en falsos techos.

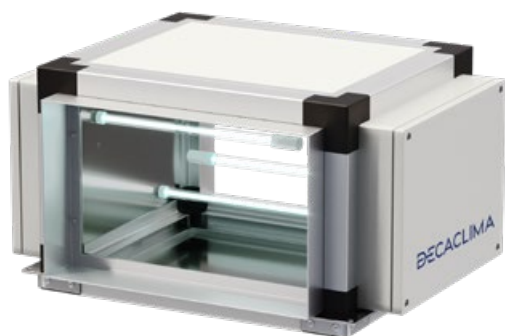

Unidad construida con lámparas UV gama "C" en un espectro de 253,7nm, amplitud de onda indicada para desactivar gran variedad de microorganismos.

El ADN y el ARN celular absorben la energía UVc de longitud de onda corta. La tecnología UVGI ha demostrado una efectividad del 99% controlando el crecimiento microbiano en el área de la batería y la bandeja de drenaje cuando se instala correctamente.

Principales Características

- Lámparas UVc.
- Paneles con aislamiento interior.
- Orejetas para fácil suspensión.
- Bocas para facilitar la instalación al conducto.
- Interior acero galvanizado/externo pintado.
- Estructura en aluminio modular.

Opcionales

- Radiómetro (indica radiación, horas y porcentaje).

Características técnicas

Modelo		MGC 800 UV	MGC 1.200 UV	MGC 2.000 UV	MGC 3.000 UV	MGC 5.000 UV
CAUDAL	m ³ /h	800	1200	2000	3000	5000
	CFM	471	706	1177	1766	2943
ALIMENTACIÓN	V	I-200-230V 50/60Hz	I-200-230V 50/60Hz	I-200-230V 50/60Hz	I-200-230V 50/60Hz	I-200-230V 50/60Hz
UVc	Uds	2	4	6	10	12
	W*	14	28	42	70	84

* Potencia efectiva de radiación UVc

* Datos sujetos a cambios sin previo aviso

Dimensiones mm

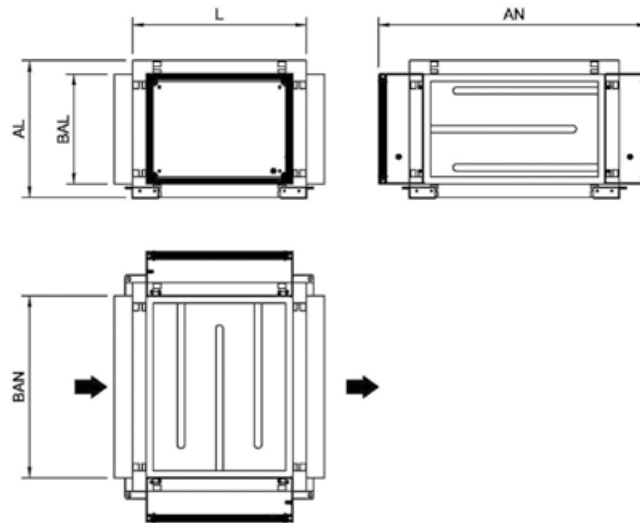

Modelo		MGC 800 UV	MGC 1.200 UV	MGC 2.000 UV	MGC 3.000 UV	MGC 5.000 UV
LONGITUD (L)	mm	376	376	476	476	676
ANCHO (AN)	mm	517	660	740	1040	1140
ALTO (AL)	mm	276	276	376	376	476
BOCA (BAL)	mm	202	202	302	302	402
BOCA (BAN)	mm	400	500	500	800	900
PESO	Kg	15	21	29	37	50

*Datos sujetos a cambios sin previo aviso

Radiómetros

Equipo que permite monitorizar los niveles de radiación (en $\mu\text{W}/\text{cm}^2$) y fijar los porcentajes al nivel deseado de 0 a 100%. Incluye un contador de horas de funcionamiento del equipo y monitorización de irradiación para equipos en aplicaciones críticas. El radiómetro permite asegurar que las lámparas UVc funcionan de manera correcta.



ÍNDICES MÁXIMOS ABSOLUTOS

Parámetro	Valor		Observaciones
	Mín.	Máx.	
Voltage de suministro (V)	9	24	*Solo 5V (opcional)
Corriente de suministro (A)		0.2	
Temperatura de funcionamiento (°C)	-15	65	

CARACTERÍSTICAS A 25°C

Parámetro	Valor		Observaciones
	Mín.	Máx.	
Rango detección (nm)	220	280	10% de pico
Rango poder de detección ($\mu\text{W}/\text{cm}^2$)	1	2.500	

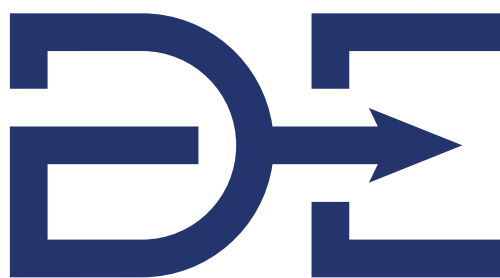

Innovación en unidades
de tratamiento de aire

DECACLIMA COMFORT SOLUTIONS, S.L.

Avda. del Castell, 31
08570 Torelló (Barcelona)
Tel. +34 930 130 703
info@decaclima.com
www.decaclima.com

